

nomatech

YOUR PACKAGING MACHINES

TOBOGAN 250S

VERTIKALE VERPACKUNGSMASCHINE

(mit Mehrkopfwagen und weiterem Zubehör)

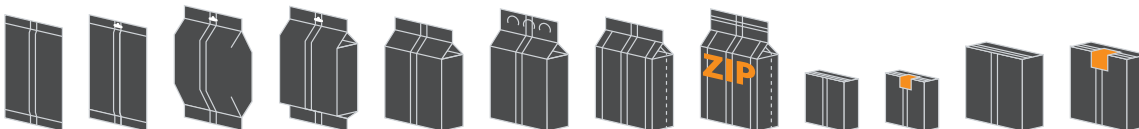
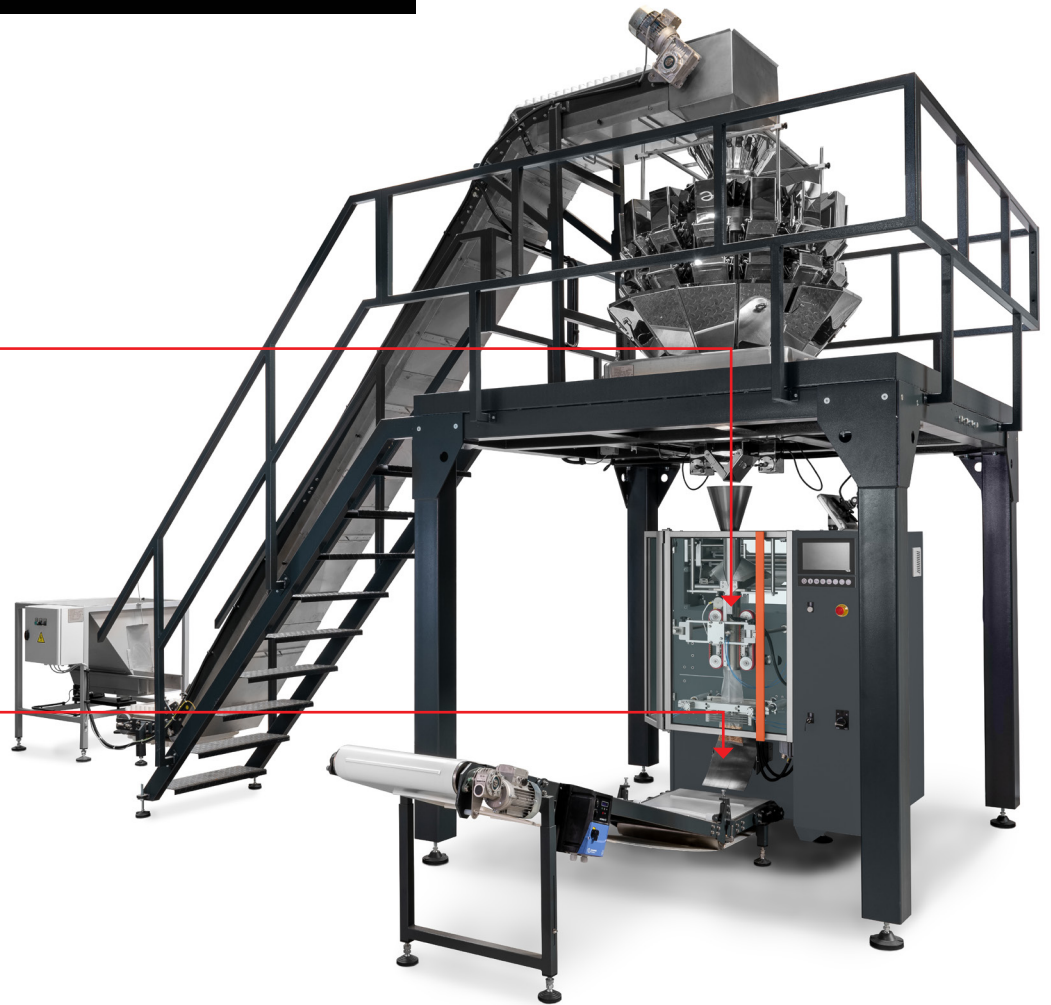
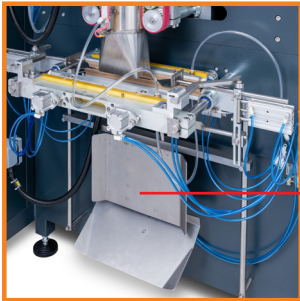
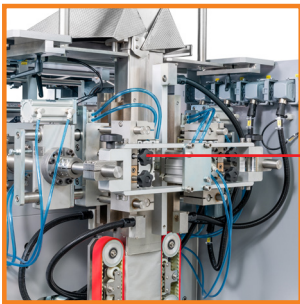

HERSTELLUNG VON BEUTELN AUS THERMISCH ODER IMPULS SIEGELBARER FOLIE

Leistung: bis 100 Zyklen/min.*

Abmessungen der Einrichtung: B 1200 mm | T 1800 mm | H 1600 mm ohne Dosierer

Beutel Abmessungen: B 32-250 mm | L 60-350 mm

Verpackte Produkte: Schüttgut (Pulver, Granulat) | kleine, Stückgüter | Flüssigkeiten, Pasten



*abhängig von dem Füllvolumen, Produkt und Größe der Verpackung

BOX ROBO GROUP ROBOTISCHE KARTONIERMASCHINE



ROBOTISCHE SAMMELPACKUNG IN TRAYS/KARTONS

Leistung: bis 6000 Beutel/h.*

Abmessungen der Einrichtung: B 1450 mm | T 3935 mm | H 1930 mm

Karton Abmessungen: B 90-180 mm | L 200-400 mm | H 150-200 mm | individuelle Anforderung

Beutel Abmessungen: max. B 150 mm | L 190 mm

Verpackte Produkte: vorverpackte Beutel, Kartons



BOX 60H HORIZONTALE KARTONIERMASCHINE

(mit horizontaler Flowpack Maschine)

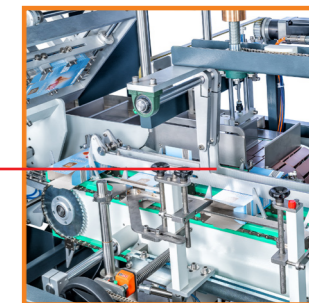
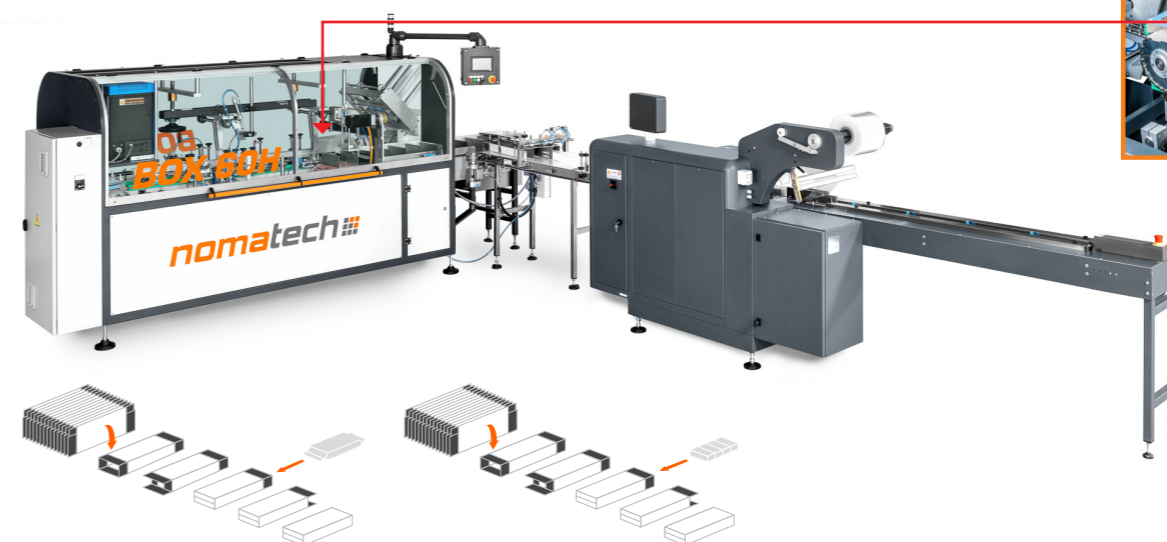

HORIZONTALES KARTONIEREN DER PRODUKTE IN KARTONS

Leistung: bis 3000 Packungen/h.*

Abmessungen der Einrichtung: B 3980 mm | T 1630 mm inkl. Zuführförderer | H 1970 mm

Karton Abmessungen: B 20-250 mm | L 120-300 mm | H 20-100 mm | individuelle Anforderung

Verpackte Produkte: kleine, Stückgüter | Vorverpackt

Verpackungsmöglichkeiten: einzelne Produkte | Produktgruppen

Verschlussmöglichkeiten: Kleben | Laschen Verschluss



BOX 60V VERTIKALE KARTONIERMASCHINE

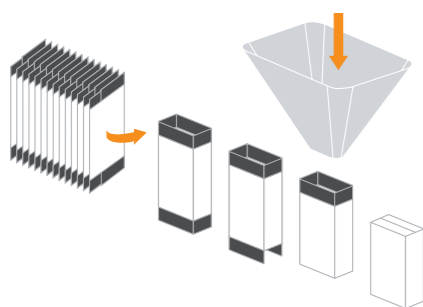

VERTIKALES KARTONIEREN DER PRODUKTE IN KARTONS

Leistung: bis 3000 Packungen/h.*

Abmessungen der Einrichtung: B 2350 mm | T 2700 mm inkl. Zuführförderer | H 2000 mm

Karton Abmessungen: B 35-180 mm | L 35-180 mm | H 11-80 mm | individuelle Anforderung

Verpackte Produkte: kleine, Stückgüter | Schüttgut | Beutel

Verpackungsmöglichkeiten: einzelne Produkte | Produktgruppen

Verschlussmöglichkeiten: Kleben | Laschen Verschluss



BOX 60H mini HORIZONTALE KARTONIERMASCHINE

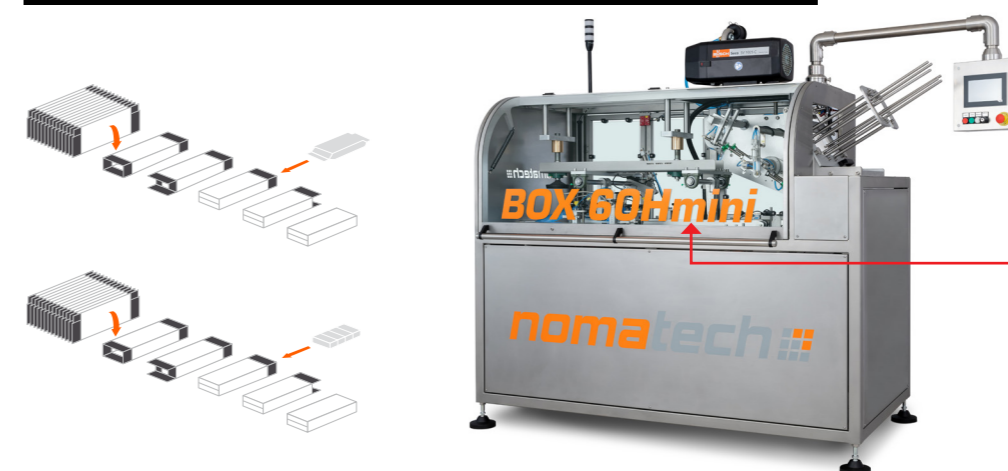

KARTONIEREN DER PRODUKTGRUPPEN IN KARTONS

Leistung: bis 3600 Packungen/h.*

Abmessungen der Einrichtung: H 2270 mm | T 1070 mm | B 2010 mm

Karton Abmessungen: B 20-80 mm | L 70-180 mm | H 13-75 mm | individuelle Anforderung

Verpackte Produkte: kleine, Stückgüter

Beinhaltet: Kartonaufrichter | Klebeeinheit für die Kartons

Verschlussmöglichkeiten: Kleben | Laschen Verschluss



*abhängig von dem Füllvolumen, Produkt und Größe der Verpackung

GOLEM 600S SACK ABFÜLL LINIE

(mit Schneckendosierer)

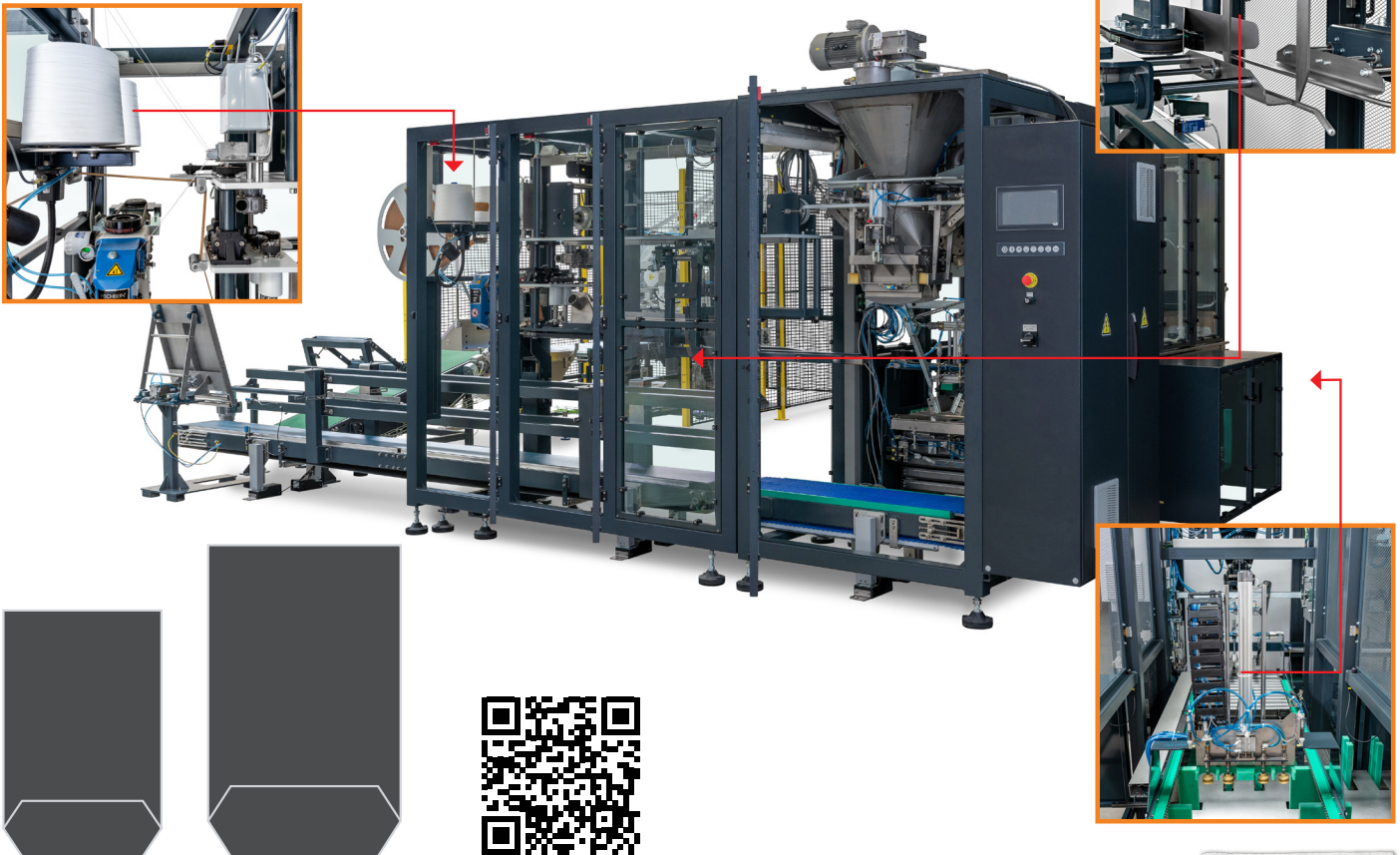

FÜLLEN IN FERTIGSÄCKE

Leistung: bis 600 Packungen/h.*

Abmessungen der Einrichtung: B 4970 mm | T 3930 mm | H 2800 mm ohne Dosierer

Sack Volumen: Großpackung bis 75 l | individuelle Anforderungen

Verschließen: Nähen | Kleben | Siegeln | Stretch band

Verpackte Produkte: Schüttgut (Pulver, Granulat) | kleine, Stückgüter



*abhängig von dem Füllvolumen, Produkt und Größe der Verpackung

UNSER PRODUKTIONSPROGRAMM:

TOBOGAN Vertikale Verpackungsmaschinen

VOLCANO Mehrreihige Verpackungsmaschinen

GOLEM Sack Abfüllmaschinen für Großvoluminöse Packungen

BOX Kartonier Maschinen

CUBE Verpackungslinien für Block Verpackungen

CASE Verpackungsmaschinen für Sammelpackungen

ROBO Manipulationslinien, Palettierung

Breites Sortiment vom Zubehör.

nomatech
YOUR PACKAGING MACHINES

info@nomatech.net | www.nomatech.net | +420 317 843 235
Vlasákova 1635 | 258 01 Vlašim | Tschechische Republik
Tradition aus 1965



EUROPEAN UNION
European Regional Development Fund
Operational Programme Enterprise
and Innovations for Competitiveness

